



## Conveyor Toaster Instruction manual



<b>(NL)</b>	<b>Conveyor Toaster</b>	<b>8</b>
	Handleiding	
<b>(FR)</b>	<b>Toaster convoyeur</b>	<b>14</b>
	Mode d'emploi	
<b>(DE)</b>	<b>Durchlauftoaster</b>	<b>20</b>
	Bedienungsanleitung	

<b>(IT)</b>	<b>Tostapane a nastro</b>	<b>26</b>
	Manuale di istruzioni	
<b>(ES)</b>	<b>Tostador de cinta</b>	<b>32</b>
	Manual de instrucciones	
<b>(PT)</b>	<b>Torradeira Conveyor</b>	<b>38</b>
	Manual de instruções	

**Model • Modèle • Modell • Modello • Modelo • Malli:  
DB175**

## Safety Tips

- Position on a flat, stable surface.
  - A service agent/qualified technician should carry out installation and any repairs if required. Do not remove any components on this product.
  - Consult Local and National Standards to comply with the following:
    - Health and Safety at Work Legislation
    - BS EN Codes of Practice
    - Fire Precautions
    - IEE Wiring Regulations
    - Building Regulations
  - **Some surfaces become hot during and after operation - take care when using or handling the appliance.**
- 
- DO NOT use metal utensils to remove bread or crumbs from the appliance.
  - DO NOT immerse the appliance in water.
  - DO NOT clean with jet/pressure washers.
  - DO NOT leave the appliance unattended during operation.
  - DO NOT obstruct or cover the appliance in any way when in use.
  - Not suitable for outdoor use.
  - Always switch off and disconnect the power supply to the appliance before when not in use.
  - This appliance must only be used in accordance with these instructions and by persons competent to do so.
  - Keep all packaging away from children. Dispose of the packaging in accordance to the regulations of local authorities.

- If the power cord is damaged, it must be replaced by an BUFFALO agent or a recommended qualified technician in order to avoid a hazard.
- This appliance is not intended for use by persons (including children) with reduced physical, sensory or mental capabilities, or lack of experience or knowledge, unless they have been given supervision or instruction concerning the use of the appliance by a person responsible for their safety.
- Children should be supervised to ensure that they do not play with the appliance.
- Buffalo recommend that this appliance should be periodically tested (at least annually) by a Competent Person. Testing should include, but not be limited to: Visual Inspection, Polarity Test, Earth Continuity, Insulation Continuity and Functional Testing.
- Buffalo recommend that this product is connected to a circuit protected by an appropriate RCD (Residual Current Device).

## Product Description

**DB175** - Double Slice Feed Conveyor Toaster

## Introduction

Please take a few moments to carefully read through this manual. Correct maintenance and operation of this machine will provide the best possible performance from your BUFFALO product.

## Pack Contents

The following is included:

- Buffalo Conveyor Toaster
- Return chute
- Pass through chute
- Feeder
- Crumb tray
- Back door
- Feet x 4
- Instruction manual

BUFFALO prides itself on quality and service, ensuring that at the time of packaging the contents are supplied fully functional and free of damage.

Should you find any damage as a result of transit, please contact your BUFFALO dealer immediately.

## Operation

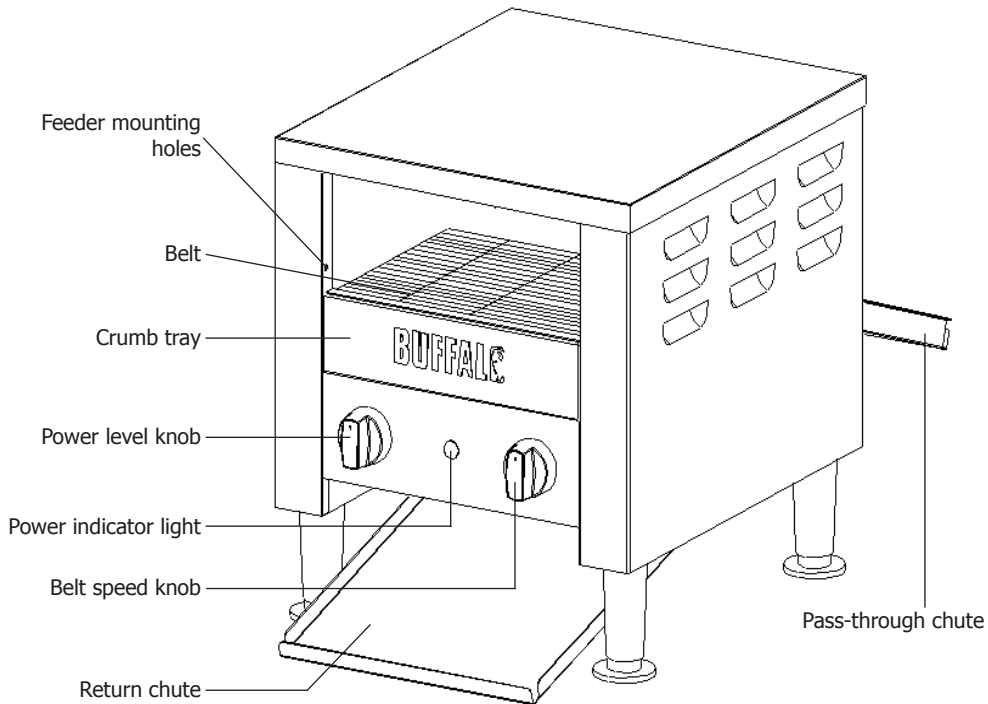

**WARNING: Take care to avoid touching the surfaces as surfaces remain hot during and immediately after use.**

BUFFALO Conveyor Toasters can be set up to return the toast from the front or rear of the appliance. This is known as 'Return' or 'Pass-through' operation and can be set up to best suit the kitchen environment.

### Fit the Feeder

1. Squeeze the arms of the feeder and slot the arms in to the feeder mounting holes (Fig. 1).
2. Rest the legs on the outside of the appliance.

### Return Operation

To set-up the toaster for return operation:

1. Close the back door of the appliance and fix it in the vertical position.
2. Slide the return chute in to the bottom of the appliance and secure it to the two pins located inside the rear of the appliance.

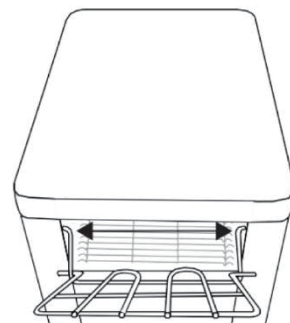

Fig. 1

## Pass-through Operation

To set-up the toaster for pass-through operation:

1. Remove the back door of the appliance.
2. Fix it inside the appliance by resting the curved lip of the door on the two pins at the end of the belt [Fig. 2].
3. Attach the Pass-through chute to the hanging screws at the rear of the appliance.

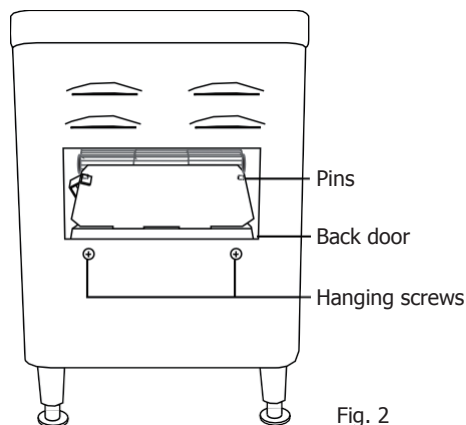

Fig. 2

## Toasting

The BUFFALO Conveyor Toaster has 3 power levels:

<b>Top&amp;Bottom</b>	Full power to both upper and lower elements
<b>Top</b>	Full power to upper element only
<b>Standby</b>	Energy Saver (reduces power to minimum, providing quick heat up times when required)

The speed of the conveyor belt can also be altered to adjust the cooking level.

- Turn the knob clockwise towards **Light** (increases the speed of the belt) for a lighter toasting.
- Turn the knob anti-clockwise towards **Dark** (slows the speed of the belt) for a darker toasting.

To toast:

1. Connect the appliance to the power supply.
2. Set the power and belt speed.



**Note: BUFFALO recommend that the Conveyor Toaster is allowed to heat up for 30 minutes before use.**

3. Place the bread on the Feeder.
4. The bread is toasted as it travels through the appliance.
5. If necessary, adjust the power level / belt speed to achieve the desired level of toasting.

## Cleaning, Care & Maintenance

- Always turn Off the appliance and disconnect from the power supply before cleaning.
- Allow the appliance to cool before cleaning.
- Regularly remove and empty the crumb tray.
- Use warm, soapy water and a damp cloth to clean the exterior of the appliance.
- Dry thoroughly after cleaning.
- A BUFFALO dealer or qualified technician should carry out repairs if required.

## Troubleshooting

Fault	Probable Cause	Solution
Appliance not working	The unit is not switched on	Check the unit is plugged in correctly and switched on
	Plug and lead are damaged	Call BUFFALO agent or qualified Technician
	Fuse in the plug has blown	Replace the plug fuse
	Power supply	Check power supply
	Internal wiring fault	Call BUFFALO agent or qualified technician
Appliance does not reach set temperature	Faulty thermostat	Call BUFFALO agent or qualified technician
	Faulty element	Call BUFFALO agent or qualified technician
Appliance heats up but indicator light does not come on	Indicator light has expired	Call BUFFALO agent or qualified technician
Power indicator light comes on but appliance does not heat up	Faulty element	Call BUFFALO agent or qualified technician
	Faulty thermostat	Call BUFFALO agent or qualified technician
	Thermostat set incorrectly	Check thermostat
Appliance slow to heat up	Faulty element	Call BUFFALO agent or qualified technician
Belt does not move/ is slower than usual	Loose chain	Call BUFFALO agent or qualified technician
Uneven toasting	Incorrect power setting	Check power setting
	Not yet up to temperature	Allow appliance to heat up
No power	Auto re-set activated	Allow product to cool for 30 minutes

## Technical Specifications

Model	Voltage	Power	Current	Dimensions H x W x D mm	Weight
<b>DB175</b>	230V, 50Hz	2400W	10.4A	420 x 370 x 410	16.5kg

## Electrical Wiring

This appliance is supplied with a 3 pin BS1363 plug and lead.

The plug is to be connected to a suitable mains socket.

This appliance is wired as follows:

- Live wire (coloured brown) to terminal marked L
- Neutral wire (coloured blue) to terminal marked N
- Earth wire (coloured green/yellow) to terminal marked E

This appliance must be earthed.



If in doubt consult a qualified electrician.

Electrical isolation points must be kept clear of any obstructions. In the event of any emergency disconnection being required they must be readily accessible.

## Compliance

The WEEE logo on this product or its documentation indicates that the product must not be disposed of as household waste. To help prevent possible harm to human health and/or the environment, the product must be disposed of in an approved and environmentally safe recycling process. For further information on how to dispose of this product correctly, contact the product supplier, or the local authority responsible for waste disposal in your area.



BUFFALO parts have undergone strict product testing in order to comply with regulatory standards and specifications set by international, independent, and federal authorities.

BUFFALO products have been approved to carry the following symbol:



**All rights reserved. No part of these instructions may be produced or transmitted in any form or by any means, electronic, mechanical, photocopying, recording or otherwise, without the prior written permission of BUFFALO.**

**Every effort is made to ensure all details are correct at the time of going to press, however, BUFFALO reserve the right to change specifications without notice.**

## Veiligheidstips

- Plaatsen op een vlakke en stabiele ondergrond.
- De installatie en eventuele reparaties dienen door een gekwalificeerde onderhoudsmonteur/vakman uitgevoerd te worden. Verwijder geen componenten of servicepanelen van dit product.
- Raadpleeg en volg de plaatselijke en nationale regelgeving op m.b.t. tot het volgende:
  - Wetgeving inzake gezondheid en veiligheid op het werk
  - Werkregels
  - Brandpreventie
  - IEE-bedradingsvoorschriften
  - Bouwvoorschriften
- **Bepaalde oppervlakken worden tijdens en na gebruik heet - let hierop wanneer u het apparaat gebruikt of ermee omgaat.**
- GEEN metalen keukengerei gebruiken om brood of kruimels uit het apparaat te halen.
- Dit apparaat NIET in water dompelen.
- NIET reinigen met straal-/drukreinigers.
- Laat het toestel NIET onbeheerd achter wanneer het in gebruik is.
- Bedek het toestel NIET tijdens gebruik.
- Niet geschikt voor gebruik buitenshuis.
- Schakelt altijd uit en isoleer de stroomtoevoer naar het apparaat wanneer deze niet gebruikt wordt.
- Dit apparaat mag uitsluitend in overeenstemming met deze instructies en door competente personen worden gebruikt.
- Laat verpakkingsmateriaal niet binnen handbereik van kinderen. Verpakkingsmateriaal in overeenstemming met de regelgeving van de plaatselijke overheden als afval laten verwerken.





- Indien de stroomkabel beschadigd raakt, dient men deze door een BUFFALO-monteur of aanbevolen vakman te laten vervangen om gevaarlijke situaties te voorkomen.
- Dit apparaat is niet bedoeld voor gebruik door personen met lichamelijke, zintuiglijke of mentale beperkingen (inclusief kinderen) of door personen met gebrek aan ervaring of kennis, tenzij zij hierin worden begeleid of zijn opgeleid in het gebruik van het apparaat door een persoon, die verantwoordelijk is voor hun veiligheid.
- Men dient er toezicht op te houden dat kinderen niet met het apparaat spelen.
- BUFFALO beveelt aan dat dit apparaat periodiek (minstens jaarlijks) door een bevoegde persoon wordt getest. Tests moeten omvatten, maar zijn niet beperkt tot: visuele inspectie, polariteit, aardings continuïteit, isolatie continuïteit en functionele test.

## Productbeschrijving

**DB175** - Conveyor Toaster, dubbel laadrek

## Inleiding

Neem de tijd om deze handleiding aandachtig door te lezen. Correct gebruik en onderhoud van deze machine waarborgt de beste prestatie van uw Buffalo product.

## Verpakkingsinhoud

De verpakking bevat het volgende:

- BUFFALO Conveyor Toaster
- Terugloop-schuifplaat
- Doorloop-schuifplaat
- Laadrek
- Kruimellade
- Achterklep
- Pootjes x 4
- Handleiding

BUFFALO is trots op de haar productkwaliteit en dienstverlening en controleert de inhoud van de verpakkingen, tijdens de verpakkingsfase, op functionaliteit en schade.

Mocht uw product door transport beschadigd zijn, neem dan onmiddellijk contact op met uw BUFFALO-dealer.

## Werking

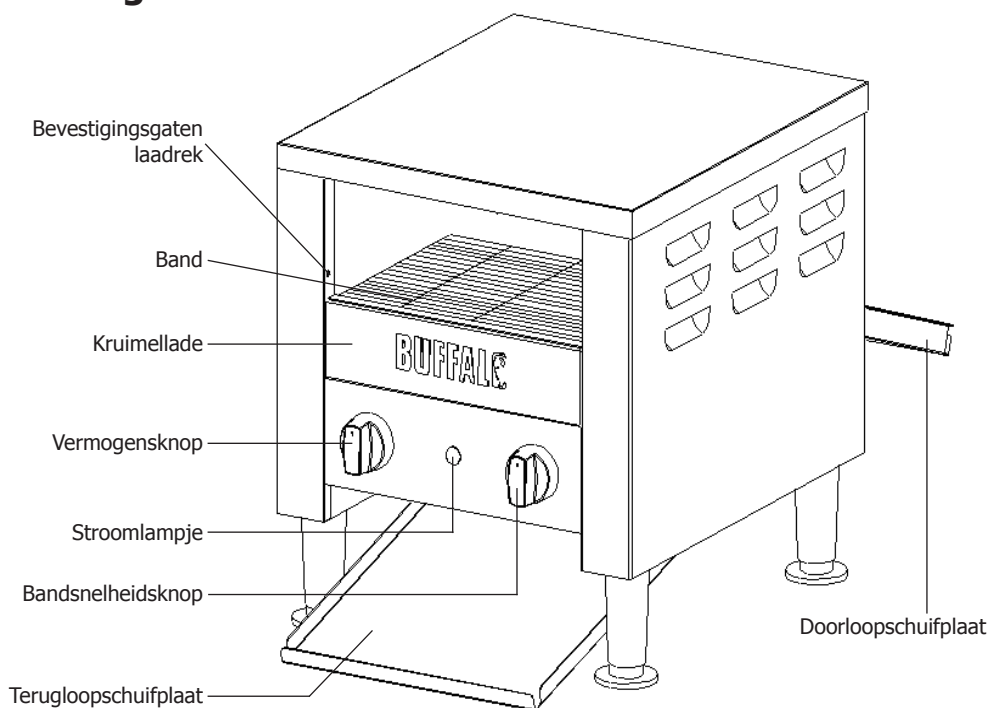

**WAARSCHUWING:** voorkom de aanraking van de oppervlakken omdat deze tijdens en na gebruik heet zijn.

De BUFFALO Conveyor Toasters kunnen zowel aan de voor- als de achterzijde het geroosterde brood uitgeven. Dit staat bekend als de 'terugloop'- of 'doorloop'-werking en is in overeenstemming met de keukenomgeving in te stellen.

### Plaatsing van het laadrek

1. Druk de armen van het laadrek in en plaats deze in de montagegaten voor het laadrek (fig. 1).
2. Laat de voetjes op de buitenkant van het apparaat rusten.

### Terugloopwerking

De toaster instellen voor de terugloopwerking:

1. Sluit de achterklep van het apparaat en zet het apparaat in de verticale positie.
2. Schuif de terugloop-schuifplaat in de onderzijde van het apparaat en bevestig deze op de twee pinnen aan de binnenkant van de achterzijde van het apparaat.

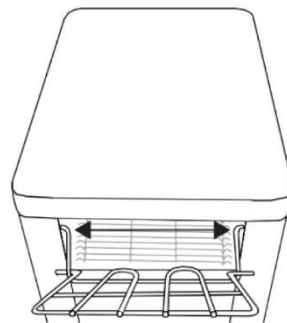

Fig. 1

## Doorloopwerking

De toaster instellen voor de doorloopwerking:

1. Haal de achterklep van het apparaat.
2. Plaats deze in de binnenkant van het apparaat door de ronde lip van de klep op de twee pinnen te laten rusten aan het einde van de band [fig. 2].
3. Bevestig de doorloopschuifplaat aan de hangschroeven aan de achterzijde van het apparaat.

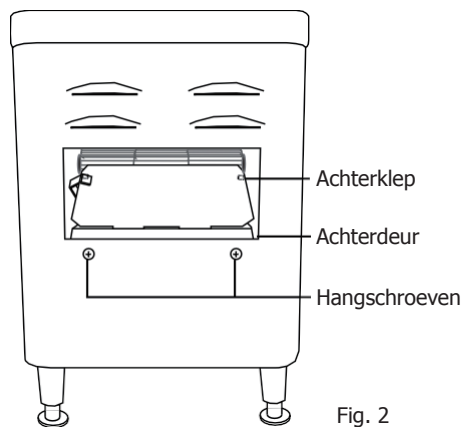

Fig. 2

## Pinnen

De BUFFALO Conveyor Toaster heeft 3 standen:

<b>Top&amp;Bottom</b>	Volledig vermogen op boven- en onderelementen
<b>Top</b>	Volledig vermogen alleen op het bovenelement
<b>Standby</b>	Energiebesparing (vermogen op de laagste stand, zorgt voor snelle opwarmtijden wanneer vereist)

De snelheid van de transportband kan ook aan de kookstand worden aangepast.

- Draai de knop naar rechts op de stand **Light** (verhoogt de snelheid van de band) voor een lichtere roosterstand.
- Draai de knop naar links op de stand **Dark** (vermindert de snelheid van de band) voor een donkere roosterstand.

Om brood te roosteren:

1. Steek de steker van het apparaat in het stopcontact.
2. Stel het vermogen en de bandsnelheid in.



**Opmerking: BUFFALO raadt aan om de Conveyor toaster voor gebruik gedurende 30 minuten op te warmen.**

3. Plaats het brood op het laadrek.
4. Het brood wordt geroosterd naarmate het door het apparaat loopt.
5. Indien nodig, pas de vermogen-/bandsnelheid aan voor de gewenste roosterintensiteit.

## Reiniging, zorg & onderhoud

- Alvorens het apparaat te reinigen dient men altijd het apparaat uit te schakelen en de steker uit het stopcontact te halen.
- Laat het apparaat afkoelen voordat u met het schoonmaken begint.
- Men dient regelmatig de kruimellade te verwijderen en leeg te maken.
- Gebruik warm zeepwater en een vochtige doek om de buitenkant van het apparaat te reinigen.
- Na reiniging goed drogen.
- Eventuele reparaties moeten door een BUFFALO vertegenwoordiger of een vaktechnicus worden uitgevoerd.

## Problemen oplossen

Probleem	Mogelijke oorzaak	Handeling
Het apparaat werkt niet	Het apparaat is niet ingeschakeld	Controleer of de stroomkabel van het apparaat is aangesloten en of het apparaat is ingeschakeld.
	Stekker en kabel zijn beschadigd	Laat een Buffalo-monteur of een vakman komen
	Stroomvoorziening	Controleer de stroomvoorziening
	Storing interne bedrading	Laat een Buffalo-monteur of een vakman komen
Het apparaat bereikt de ingestelde temperatuur niet	Defecte thermostaat	Laat een Buffalo-monteur of een vakman komen
	Defect verwarmingselement	Laat een Buffalo-monteur of een vakman komen
Het apparaat wordt warm maar het indicatielampje gaat niet aan	Indicatlampje vervangen	Laat een Buffalo-monteur of een vakman komen
Het lampje van de stroomindicator gaat aan maar het apparaat wordt niet op temperatuur gebracht	Defect verwarmingselement	Laat een Buffalo-monteur of een vakman komen
	Defecte thermostaat	Laat een Buffalo-monteur of een vakman komen
	Thermostaat verkeerd ingesteld	Controleer de thermostaat
Apparaat wordt heel langzaam warm	Defect verwarmingselement	Laat een Buffalo-monteur of een vakman komen
Band beweegt niet/ is langzamer dan normaal	De band is losgeraakt	Laat een Buffalo-monteur of een vakman komen
Ongelijk geroosterd brood	Onjuiste instelling van het vermogen	Controleer de instelling van het vermogen
	Apparaat nog niet opgewarmd	Laat het apparaat eerst opwarmen
Geen stroom	Auto reset geactiveerd	Laat het product gedurende 30 minuten afkoelen

## Technische specificaties

Model	Voltage	Vermogen	Stroom	Inhoud h x b x d mm	Gewicht
<b>DB175</b>	230V, 50Hz	2400W	10,4A	420 x 370 x 410	16,5kg

## Elektrische bedrading

Men dient de stekker op een geschikt stopcontact aan te sluiten.

De bedrading van dit apparaat is als volgt:

- Stroomkabel (bruin) naar de aansluitklem gemarkeerd met L
- Neutraalkabel (blauw) naar de aansluitklem gemarkeerd met N
- Aardkabel (groen/geel) naar de aansluitklem gemarkeerd met E

Dit apparaat moet worden geaard.



Raadpleeg bij twijfel een vakkundige elektricien.

De elektrische isolatiepunten mogen niet worden geblokkeerd. In geval van een nooduitschakeling moeten de isolatiepunten direct toegankelijk zijn.

## Productconformiteit

Het WEEE-logo op dit product of bijbehorende documentatie geeft aan dat het product niet onder huisvuil valt en ook niet als zodanig mag worden verwerkt. Ter preventie van mogelijke gevaren voor de gezondheid van personen en/of voor het milieu, dient men dit product in overeenstemming met het voorgeschreven en milieuveilige recyclingproces als afval te verwerken. Neem contact op met uw productleverancier of uw plaatselijke afvalverwerkingsbedrijf voor meer informatie over de juiste verwerking van dit product.



De onderdelen van BUFFALO-producten hebben strenge producttesten ondergaan om te voldoen aan wettelijke regels en specificaties die door internationale, onafhankelijke en landelijke overheden worden voorgeschreven.



BUFFALO-producten zijn goedgekeurd en voorzien van het volgende symbool:

**Alle rechten voorbehouden. Het is verboden om deze handleiding, hetzij volledig of gedeeltelijk, elektronisch of mechanisch te reproduceren, kopiëren, op opslagmedia op te slaan of op enigerlei wijze over te dragen, zonder voorafgaande goedkeuring van BUFFALO.**

**Wij hebben er alles aan gedaan om er zeker van te zijn dat op publicatiedatum van de handleiding alle details correct zijn. BUFFALO behoudt zich echter het recht voor om specificaties zonder aankondiging te wijzigen.**

## Conseils de sécurité

- Placez l'appareil sur une surface plane, stable.
- L'installation et les éventuelles réparations doivent être confiées à un dépanneur / technicien qualifié. Ne retirez aucun composant ou cache de ce produit.
- Consultez les normes locales et nationales pour vous conformer aux :
  - lois sur l'hygiène et la sécurité au travail ;
  - codes de bonnes pratiques BS EN ;
  - précautions contre le risque d'incendie ;
  - réglementations sur les branchements électriques IEE ;
  - règlements sur la construction.
- **Certaines surfaces chauffent pendant et après l'utilisation de l'appareil - utilisez-le et manipulez-le en prenant les précautions qui s'imposent.** 
- NE PAS utiliser d'ustensiles métalliques pour retirer du pain ou des miettes de l'appareil.
- NE PAS immerger l'appareil.
- ÉVITEZ de nettoyer à l'aide d'un nettoyeur à jet ou d'un nettoyeur à pression.
- ÉVITEZ de laisser l'appareil sans surveillance pendant le fonctionnement.
- N'obstruez PAS et NE couvrez PAS l'appareil quand il est en cours d'utilisation.
- NE PAS utiliser l'appareil en extérieur.
- N'oubliez pas d'éteindre l'appareil inutilisé et d'isoler le cordon d'alimentation.
- L'utilisation de cet appareil est exclusivement réservée aux personnes formées en la matière et doit se conformer à ces instructions.
- Gardez les emballages hors de portée des enfants. Débarrassez-vous des emballages conformément aux règlements des autorités locales.

- Un cordon d'alimentation endommagé doit être remplacé par un agent Buffalo ou un technicien qualifié recommandé, pour éviter tout danger.
- Cet appareil n'a pas été conçu pour être utilisé par des personnes (enfants inclus) à capacités physiques, sensorielles ou mentales réduites ou ne disposant pas d'une expérience ou de connaissances suffisantes, à moins que lesdites personnes n'aient été formées ou instruites quant à son utilisation, par une personne responsable de leur sécurité.
- Les enfants doivent être surveillés afin de s'assurer qu'ils ne jouent pas avec l'appareil.
- Buffalo recommande de faire tester régulièrement cet appareil (une fois par an au minimum) par une personne compétente. Le test devrait inclure, entre autres : inspection visuelle, test de polarité, la continuité de masse (équipement de classe I), test d'isolation et test de fonctionnement.

## Description du produit

**DB175** - Grille-pain à convoyeur deux tranches

## Introduction

Nous vous invitons à consacrer quelques instants à la lecture attentive de ce manuel. L'entretien et l'utilisation appropriés de cet appareil vous permettront de tirer le meilleur de votre produit Buffalo.

## Contenu

Éléments fournis de série :

- Toaster convoyeur BUFFALO
- Goulotte de récupération
- Goulotte de transfert
- Distributeur
- Tiroir ramasse-miettes
- Volet arrière
- 4 patins
- Mode d'emploi

Buffalo attache une grande importance à la qualité et au service et veille à fournir des produits en parfait état opérationnel, parfaitement intacts au moment de l'emballage.

Nous vous prions de contacter votre revendeur Buffalo immédiatement si vous constatez un dommage quelconque survenu pendant le transport du produit.

## Opération

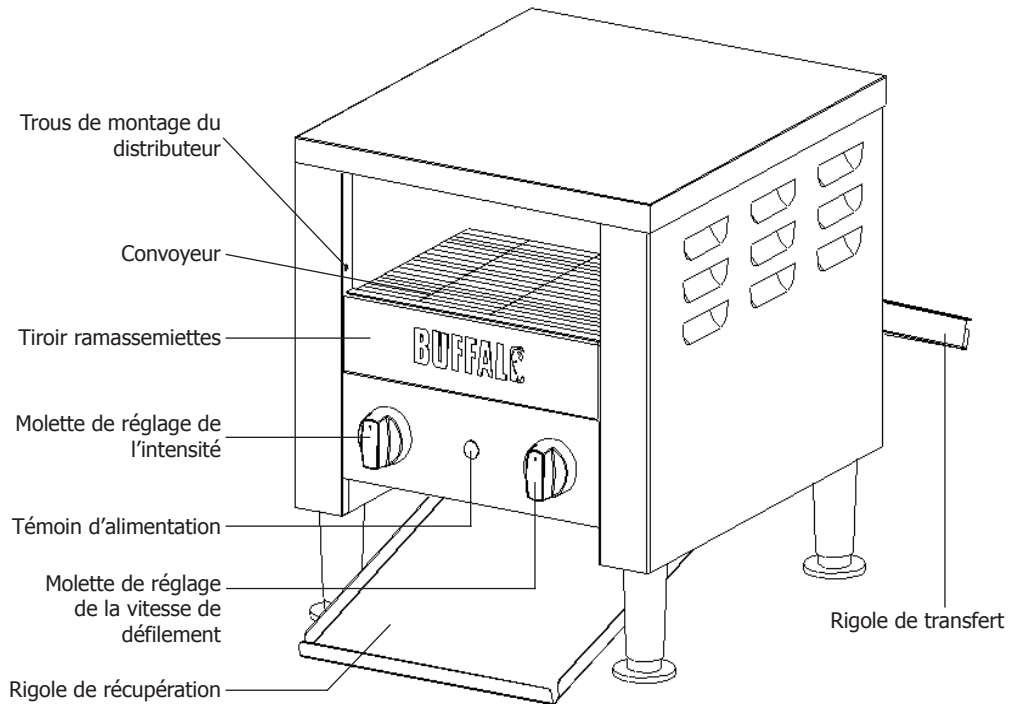

**AVERTISSEMENT : Veillez à ne pas toucher aux surfaces, qui restent chaudes pendant et immédiatement après l'utilisation de l'appareil.**

Le grille-pain à convoyeur BUFFALO peut être réglé pour que les toasts sortent du devant ou de l'arrière de l'appareil. Cette opération dite de « retour » ou de « transfert » peut être configurée en fonction des impératifs de la cuisine où il est installé.

### Installation du distributeur

1. Serrez les bras du distributeur et faites-les passer dans les trous de montage du distributeur (Fig. 1).
2. Posez les pieds sur la partie extérieure de l'appareil.

### Retour

Pour configurer la fonction de retour du grille-pain :

1. Fermez le volet arrière de l'appareil et bloquez-le en position verticale.
2. Faites coulisser la goulotte de retour sur le fond de l'appareil et calez-la à l'aide des deux axes situés dans la partie arrière de l'appareil.

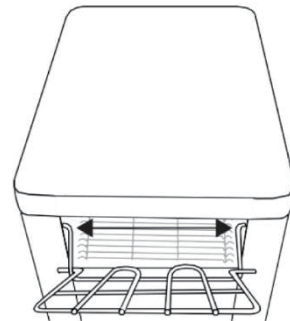

Fig. 1



## Transfert

Pour configurer la fonction de transfert du grille-pain :

1. Retirez le volet arrière de l'appareil.
2. Calez-le à l'intérieur de l'appareil en posant la lèvre recourbée du volet sur les deux axes situés à l'extrémité du convoyeur [Fig. 2].
3. Montez la goulotte de transfert sur les vis situées à l'arrière de l'appareil.

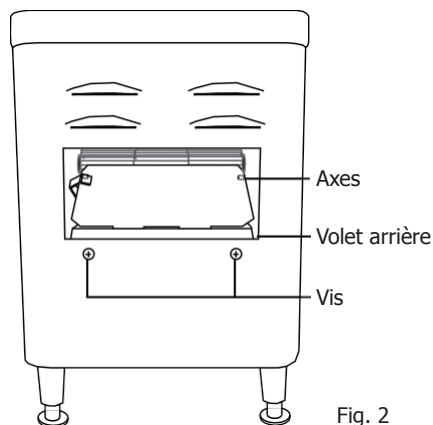

Fig. 2

## Utilisation du toaster

Le grille-pain à convoyeur BUFFALO vous offre trois niveaux d'intensité :

<b>Top&amp;Bottom</b>	Plaine puissance aux éléments supérieur et inférieur
<b>Top</b>	Plaine puissance à l'élément supérieur uniquement
<b>Standby</b>	Économiseur d'énergie (réduit la puissance au minimum, offrant des temps de chauffe rapides en cas de besoin)

La vitesse de défilement du convoyeur est réglable également, pour permettre d'adapter le niveau de cuisson.

- Faites tourner la molette dans le sens horaire vers **Light** (Léger - le convoyeur accélère) pour un pain plus légèrement doré.
- Faites tourner la molette dans le sens anti-horaire vers **Dark** (Intense - le convoyeur ralentit) pour un pain plus franchement doré.

Pour faire griller du pain :

1. Branchez l'appareil à la prise d'alimentation secteur.
2. Réglez l'intensité des éléments et la vitesse de défilement du convoyeur.



**Remarque : BUFFALO vous recommande de faire chauffer le Grille-pain à convoyeur pendant 30 minutes avant de l'utiliser.**

3. Posez le pain sur le distributeur.
4. Le pain grille au fur et à mesure de son passage à travers l'appareil.
5. Si nécessaire, réglez l'intensité / la vitesse de passage pour obtenir un toast à votre goût.

## Nettoyage, entretien et maintenance

- Veillez à toujours éteindre l'appareil et à le débrancher de la prise secteur avant de le nettoyer.
- Laissez l'appareil refroidir avant de le nettoyer.
- Retirez et videz régulièrement le tiroir ramasse-miettes.
- Nettoyez l'extérieur de l'appareil à l'aide d'un chiffon humide imbibé d'eau savonneuse tiède.
- Séchez minutieusement l'appareil après l'avoir nettoyé.
- Les réparations, le cas échéant, doivent être confiées à un agent BUFFALO ou à un technicien qualifié.

## Dépannage

Dysfonctionnement	Cause probable	Intervention
L'appareil ne fonctionne pas	L'appareil n'est pas allumé	Vérifier que l'appareil est bien branché et allumé
	La prise et le cordon sont endommagés	Appeler un agent Buffalo ou un technicien
	Alimentation	Vérifier l'alimentation
	Problème de branchement interne	Appeler un agent Buffalo ou un technicien qualifié
L'appareil n'atteint pas la température souhaitée	Thermostat défectueux	Appeler un agent Buffalo ou un technicien qualifié
	Élément défectueux	Appeler un agent Buffalo ou un technicien
L'appareil chauffe, mais le témoin ne s'allume pas	Ampoule grillée	Appeler un agent Buffalo ou un technicien
Le témoin s'allume, mais l'appareil ne chauffe pas	Thermostat défectueux	Appeler un agent Buffalo ou un technicien
	Élément défectueux	Appeler un agent Buffalo ou un technicien
	Thermostat mal réglé	Vérifier le thermostat
L'appareil chauffe lentement	Élément défectueux	Appeler un agent Buffalo ou un technicien
Le convoyeur ne bouge pas / est plus lent que d'habitude	Chaîne desserrée	Appeler un agent Buffalo ou un technicien
Le pain ne grille pas uniformément	Réglage de l'intensité inadéquat	Vérifier le réglage de l'intensité
	La température optimale n'est pas atteinte	Laisser chauffer l'appareil
Pas d'alimentation	Réinitialisation auto activée	Laisser le produit se refroidir pendant 30 minutes

## Spécifications techniques

Modèle	Tension	Puissance	Courant	Dimensions H x L x P mm	Poids
<b>DB175</b>	230V, 50Hz	2400W	10,4A	420 x 370 x 410	16,5kg

## Raccordement électrique

La prise doit être raccordée à la prise secteur qui convient.

Le branchement des fils de cet appareil correspond au schéma suivant :

- Fil conducteur (brun) à la borne marquée L
- Fil neutre (bleu) à la borne marquée N
- Fil de terre (vert / jaune) à la borne marquée E

Cet appareil doit être mis à la terre.



En cas de doute, consultez un électricien qualifié.

Les points d'isolation électrique doivent être libres de toute obstruction. En cas de débranchement requis en urgence, ils doivent être facilement accessibles.

## Conformité

Le logo WEEE qui figure sur ce produit ou sa documentation indique qu'il ne doit pas être mis au rebut avec les ordures ménagères. Pour éviter qu'il ne présente un risque pour la santé humaine et / ou écologique, confiez la mise au rebut de ce produit à un site de recyclage agréé respectueux de l'environnement. Pour de plus amples détails sur la mise au rebut appropriée de ce produit, contactez le fournisseur du produit ou l'autorité responsable de l'enlèvement des ordures dans votre région.



Les pièces BUFFALO ont été soumises à des tests rigoureux pour pouvoir être déclarées conformes aux normes et spécifications réglementaires définies par les autorités internationales, indépendantes et fédérales.



Les produits BUFFALO ont été déclarés aptes à porter le symbole suivant :

**Tous droits réservés. La production ou transmission, partielles ou intégrales, sous quelque forme que ce soit ou par n'importe quel moyen, tant électronique que mécanique, sous forme de photocopie, d'enregistrement ou autre de ce mode d'emploi sont interdites sans l'autorisation préalablement accordée par BUFFALO.**

**Nous nous efforçons, par tous les moyens dont nous disposons, de faire en sorte que les détails contenus dans le présent mode d'emploi soient corrects en date d'impression. Toutefois, BUFFALO se réserve le droit de changer les spécifications de ses produits sans préavis.**

## Sicherheitshinweise

- Auf eine flache, stabile Oberfläche stellen.
- Alle erforderlichen Montage- und Reparaturarbeiten sollten von Wartungspersonal oder einem qualifizierten Techniker durchgeführt werden. Keine Bauteile oder Bedienflächen von diesem Produkt entfernen.
- Für folgende Normen und Vorschriften sind die lokalen und nationalen Normen heranzuziehen:
  - Arbeitsschutzvorschriften
  - BS EN Verhaltenspraktiken
  - Brandschutzvorschriften
  - IEE-Anschlussvorschriften
  - Bauvorschriften
- **Einige Flächen sind während des Gebrauchs und danach heiß - Vorsicht beim Benutzen oder Transportieren des Geräts.** 
- Brot oder Krümel NICHT mit Metallutensilien aus dem Gerät entfernen.
- Das Gerät NICHT in Wasser eintauchen.
- NICHT mit Düsen / Hochdruckreinigern reinigen.
- Das Gerät während des Betriebs NICHT unbeaufsichtigt lassen.
- Das Gerät darf während des Gebrauchs NICHT blockiert oder abgedeckt werden.
- Das Gerät NICHT im Freien einsetzen.
- Schalten Sie das Gerät immer aus und trennen Sie es von der Stromversorgung, wenn es nicht benutzt wird.
- Dieses Gerät darf nur in Übereinstimmung mit diesen Anweisungen und von dafür zuständigen Personen benutzt werden.
- Verpackungsmaterial außerhalb der Reichweite von Kindern aufbewahren und gemäß den lokalen Vorschriften entsorgen.

- Aus Sicherheitsgründen muss ein beschädigtes Stromkabel von einem Buffalo-Mitarbeiter oder empfohlenen qualifizierten Elektriker erneuert werden.
- Dieses Gerät sollte nur dann von Personen (einschließlich Kindern) mit reduzierten körperlichen, sensorischen oder geistigen Fähigkeiten, mangelnder Erfahrung oder Kenntnissen verwendet werden, wenn sie von einer für ihre Sicherheit verantwortlichen Person im Gebrauch des Geräts geschult wurden bzw. ständig beaufsichtigt werden.
- Kinder sollten beaufsichtigt werden, um sicherzustellen, dass sie nicht mit dem Gerät spielen.
- Buffalo empfiehlt, dass dieses Gerät regelmäßig (wenigstens jährlich) von einem Fachmann überprüft wird. Die Überprüfung sollte beinhalten, ohne darauf beschränkt zu sein: Visuelle Überprüfung, Polaritätstest, Erdungskontinuität (Klasse-1-Geräte), Isolationskontinuität und Funktionalitätsprüfung.

## Produktbeschreibung

**DB175** - Durchlauftoaster für jeweils 2 Scheiben

## Einführung

Bitte nehmen Sie sich einige Minuten Zeit, um diese Anleitung gründlich zu lesen. Durch die korrekte Wartung und den ordnungsgemäßen Einsatz dieses Geräts erhalten Sie optimale Leistung von Ihrem Buffalo-Produkt.

## Lieferumfang

Im Lieferumfang enthalten:

- BUFFALO Durchlauftoaster
- Rückauswurf
- Durchlaufband
- Zuführung
- Krümelschale
- Hintere Tür
- 4 Füße
- Bedienungsanleitung

Buffalo ist stolz auf die hochwertige Qualität seiner Produkte und seinen erstklassigen Service. Wir stellen sicher, dass alle gelieferten Produkte zum Zeitpunkt der Verpackung voll funktionsfähig sind und sich in einwandfreiem Zustand befinden.

Sollten Sie Transportschäden feststellen, wenden Sie sich bitte unverzüglich an Ihren Buffalo-Händler.

## Betrieb

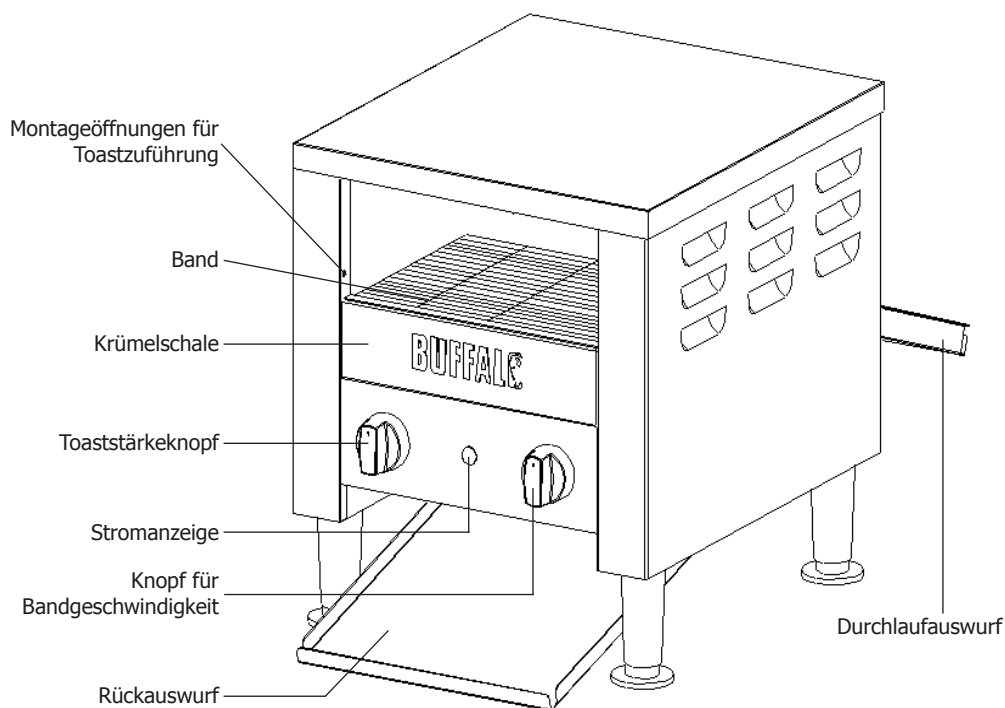

**VORSICHT: Nicht die Toasterflächen berühren, da diese während des Gebrauchs und unmittelbar danach heiß sind.**

BUFFALO Durchlauftoaster können so eingestellt werden, dass der Toast vorne oder hinten ausgeworfen wird. Dies wird als „Rück-“ oder „Durchlauf“-Betrieb bezeichnet. Der Modus kann je nach den Anforderungen der jeweiligen Küche gewählt werden.

### Zuführung anbringen

1. Die Arme der Zuführung drücken und in die Montageöffnungen einführen (Abb. 1).
2. Die Beine an die Toaster-Außenseite anlehnen.

### Rückauswurf

Einstellen der Rückauswurf-Funktion:

1. Die hintere Gerätetür schließen und in der senkrechten Position verriegeln.
2. Den Rückauswurf unten in das Gerät schieben und an den beiden Stiften hinten im Gerät befestigen.



Abb. 1

## Durchlaufbetrieb

Einstellen der Durchlauffunktion:

1. Die hintere Toastertür entfernen und im Gerät befestigen. Dazu den geschwungenen Türvorsprung auf die beiden Stifte am Bandende legen [Abb. 2].
2. Das Durchlaufband an den Hängeschrauben hinten am Toaster befestigen.

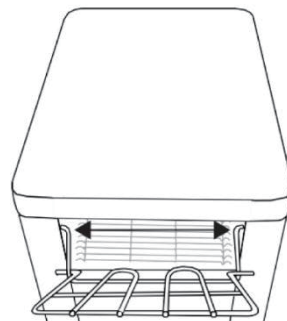
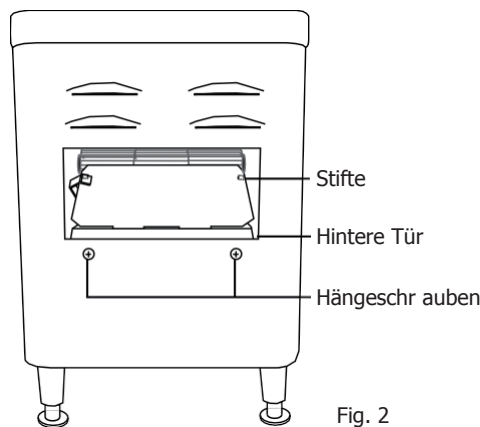

Fig. 2

## Toasten

Der BUFFALO Durchlauftoaster hat 3 Stärkeeinstellungen:

<b>Top&amp;Bottom</b>	Volle Toaststärke für oberes und unteres Element
<b>Top</b>	Volle Toaststärke nur für oberes Element
<b>Standby</b>	Energiesparmodus (reduziert die Stromzufuhr auf ein Minimum, heizt bei Bedarf aber schnell auf)

Zur Regulierung der Toaststärke kann auch die Geschwindigkeit des Förderbandes verstellt werden.

- Für helleren Toast den Knopf im Uhrzeigersinn nach **Light** (Leicht) drehen (erhöht die Bandgeschwindigkeit).
- Für dunkleren Toast den Knopf entgegen dem Uhrzeigersinn nach **Dark** (Leicht) drehen (reduziert die Bandgeschwindigkeit).

Toasten:

1. Das Gerät an den Netzstrom anschließen.
2. Toaststärke und Bandgeschwindigkeit einstellen.



**Hinweis: BUFFALO empfiehlt, vor dem Gebrauch 30 Sekunden zu warten, bis sich der Toaster erwärmt hat.**

3. Das Brot auf die Zuführung legen.
4. Das Brot wird getoastet, während es durch den Toaster transportiert wird.
5. Bei Bedarf die Toaststärke/Bandgeschwindigkeit regulieren, bis die gewünschte Toaststärke erreicht ist.

## Reinigung, Pflege und Wartung

- Vor der Reinigung stets zunächst das Gerät abschalten und den Netzstecker ziehen.
- Vor dem Reinigen warten, bis sich der Toaster abgekühlt hat.
- Krümelschale regelmäßig herausnehmen und ausleeren.
- Das Gerät außen mit warmer Seifenlauge und einem feuchten Tuch reinigen.
- Nach dem Reinigen gründlich abtrocknen.
- Erforderliche Reparaturen sollten von einem BUFFALO-Mitarbeiter oder einem qualifizierten Techniker ausgeführt werden.

## Problembesehung

Störung	Vermutliche Ursache	Lösung
Das Gerät funktioniert nicht	Das Gerät ist nicht eingeschaltet	Prüfen, ob der Netzstecker in die Steckdose gesteckt wurde und das Gerät eingeschaltet ist
	Stecker und Kabel sind beschädigt	Buffalo-Mitarbeiter oder qualifizierten Techniker anrufen
	Stromzufuhr	Netzstrom prüfen
	Interner Vernetzungsfehler	Buffalo-Mitarbeiter oder qualifizierten Techniker anrufen
Das Gerät erreicht nicht die eingestellte Temperatur	Thermostat defekt	Buffalo-Mitarbeiter oder qualifizierten Techniker anrufen
	Element defekt	Buffalo-Mitarbeiter oder qualifizierten Techniker anrufen
Das Gerät erwärmt sich, aber die Stromanzeige leuchtet nicht	Anzeige leuchtet nicht mehr	Buffalo-Mitarbeiter oder qualifizierten Techniker anrufen
Die Stromanzeige leuchtet auf, aber das Gerät erwärmt sich nicht	Element defekt	Buffalo-Mitarbeiter oder qualifizierten Techniker anrufen
	Thermostat defekt	Buffalo-Mitarbeiter oder qualifizierten Techniker anrufen
	Thermostat nicht korrekt eingestellt	Thermostat überprüfen
Das Gerät erwärmt sich sehr langsam	Element defekt	Buffalo-Mitarbeiter oder qualifizierten Techniker anrufen
Band bewegt sich nicht / langsamer als sonst	Kette lose	Buffalo-Mitarbeiter oder qualifizierten Techniker anrufen
Brot wird ungleichmäßig getoastet	Falsche Toaststärkeinstellung	Toaststärkeinstellung überprüfen
	Temperatur noch nicht erreicht	Warten, bis sich der Toaster erwärmt hat
Kein Strom	Auto-Zurücksetzen ist aktiviert	Lassen Sie das Produkt 30 Minuten abkühlen

## Technische Spezifikationen

Modell	Spannung	Leistung	Stromstärke	Abmessungen H x B x T mm	Gewicht
<b>DB175</b>	230V, 50Hz	2400W	10,4A	420 x 370 x 410	16,5kg



## Elektroanschlüsse

Der Stecker muss in eine geeignete Steckdose gesteckt werden.

Das Gerät ist wie folgt verdrahtet:

- Stromführender Leiter (braun) an Klemme L
- Neutraleiter (blau) an Klemme N
- Erdleiter (grün/gelb) an Klemme E



Dieses Gerät muss geerdet werden.

Bei Fragen wenden Sie sich bitte an einen qualifizierten Elektriker.

Elektroisolierpunkte dürfen nicht blockiert werden. Bei einem Notstopp müssen diese Punkte jederzeit sofort zugänglich sein.

## Konformität

Das WEEE-Logo an diesem Produkt oder in der Dokumentation weist darauf hin, dass das Produkt nicht mit dem normalen Hausmüll entsorgt werden darf. Um potenziellen Gesundheits- bzw. Umweltschäden vorzubeugen, muss das Produkt durch einen zugelassenen und umweltverträglichen Recyclingprozess entsorgt werden. Ausführliche Informationen zur korrekten Entsorgung dieses Produkts erhalten Sie von Ihrem Produktlieferanten oder der für die Müllentsorgung in Ihrer Region zuständigen Behörde.



Alle Buffalo-Produkte werden strengen Tests unterzogen, um die Einhaltung von Normen und Spezifikationen internationaler und nationaler Behörden und unabhängiger Organisationen zu gewährleisten.



Buffalo-Produkte dürfen durch folgendes Symbol gekennzeichnet werden:

**Alle Rechte vorbehalten. Diese Anleitung darf ohne vorherige schriftliche Genehmigung von Buffalo weder ganz noch teilweise in irgendeiner Form oder auf irgendeinem Wege - einschließlich elektronischer, mechanischer Verfahren, durch Fotokopieren, Aufnahme oder andere Verfahren - vervielfältigt oder übertragen werden.  
Es werden alle Anstrengungen unternommen um sicherzustellen, dass alle Angaben bei der Drucklegung korrekt sind.  
Buffalo behält sich jedoch das Recht vor, Spezifikationen ohne Vorankündigung zu ändern.**

## Suggerimenti per la sicurezza

- Posizionare su una superficie piana e stabile.
- L'installazione e le eventuali riparazioni devono venire eseguite da un agente/tecnico qualificato. Non rimuovere i componenti o i pannelli di accesso dell'apparecchio.
- Verificare la conformità alle normative locali e nazionali di quanto segue:
  - Normativa antinfortunistica sul lavoro
  - Linee guida BS EN
  - Precauzioni antincendio
  - Normativa IEE sui circuiti elettrici
  - Norme di installazione
- **Alcune superfici si surriscaldano durante e dopo il funzionamento. Fare attenzione quando si utilizza l'apparecchio.**
- NON utilizzare utensili in metallo per rimuovere il pane o le briciole dall'apparecchio.
- NON immergere l'apparecchio in acqua.
- Non pulire con idropulitrici jet/ad alta pressione.
- Non lasciare l'apparecchio incustodito durante il funzionamento.
- NON ostruire o coprire l'apparecchio in alcun modo durante l'uso.
- NON utilizzare l'apparecchio all'aperto.
- Spegner e isolare l'alimentazione quando l'apparecchio non è utilizzato.
- L'apparecchio deve essere utilizzato esclusivamente da persone esperte e in conformità con le presenti istruzioni.
- Tenere lontano l'imballaggio dalla portata dei bambini. Smaltire l'imballaggio in conformità alle normative locali.



- Se danneggiato, il cavo di alimentazione deve venire sostituito da un agente BUFFALO o da un tecnico qualificato al fine di prevenire eventuali rischi.
- L'apparecchio non è destinato a essere utilizzato da persone (inclusi i bambini) con ridotte capacità fisiche, sensoriali o mentali, o prive della necessaria esperienza e conoscenza dell'apparecchio, che non abbiano ricevuto supervisione o istruzioni relative all'utilizzo dell'apparecchio dalle persone responsabili della loro sicurezza.
- I bambini vanno supervisionati per assicurarsi che non giochino con la presente apparecchiatura.
- Buffalo raccomanda che questo apparecchio venga periodicamente testato (almeno una volta all'anno) da una persona competente. I test dovrebbero includere, ma non solo: ispezione visiva, test di polarità, continuità di terra, continuità di isolamento e test funzionale.

## Descrizione dei prodotti

**DB175** - Tostapane a nastro 2 fette

## Introduzione

Leggere con attenzione il presente manuale. La manutenzione e l'utilizzo corretti di questo apparecchio consentiranno di ottenere le massime prestazioni da questo prodotto Buffalo.

## Contenuto della confezione

La confezione contiene:

- Tostapane a nastro BUFFALO
- Scivolo di scarico
- Scivolo di passaggio
- Alimentatore
- Vassoio di raccolta briciole
- Sportello posteriore
- Piedi 4x
- Manuale di istruzioni

Buffalo garantisce una qualità e un servizio impeccabili e assicura che al momento dell'imballaggio tutti i componenti forniti sono integralmente funzionanti e privi di difetti.

Nel caso siano rilevati danni risultanti dal trasporto del prodotto, rivolgersi immediatamente al rivenditore Buffalo locale.

## Funzionamento

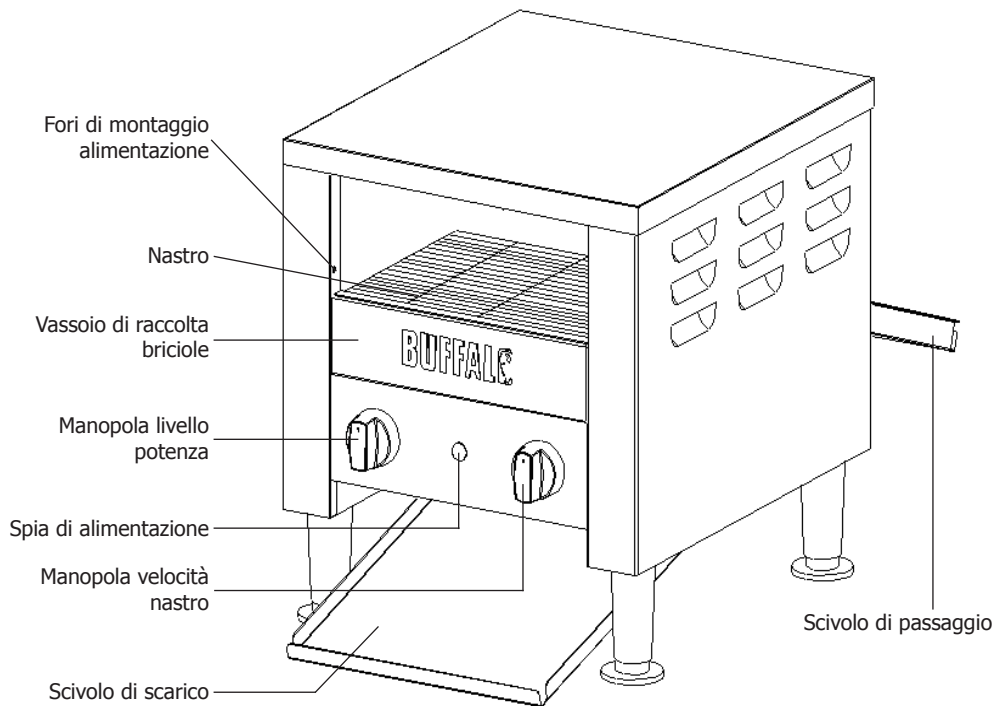

**ATTENZIONE: non toccare le superfici surriscaldate durante e dopo l'uso.**

I tostapane a nastro BUFFALO possono venire impostati per scaricare le fette tostate sulla parte anteriore o posteriore dell'apparecchio. Questo tipo di funzionamento viene definito a "scarico" o "passaggio" e può essere impostato in base all'ambiente della cucina.

### Montaggio dell'alimentatore

1. Stringere i bracci dell'alimentatore e infilarli nei fori di montaggio dell'alimentatore (Fig. 1).
2. Posizionare i piedi sulla parte esterna dell'apparecchio.

### Operazione di scarico

Per impostare il funzionamento a scarico:

1. Chiudere lo sportello posteriore dell'apparecchio e montarlo in posizione verticale.
2. Inserire lo scivolo di scarico nel fondo dell'apparecchio e fissarlo ai due perni posizionati sulla parte posteriore dell'apparecchio.

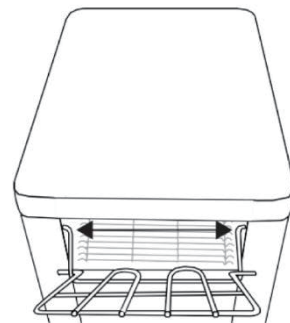
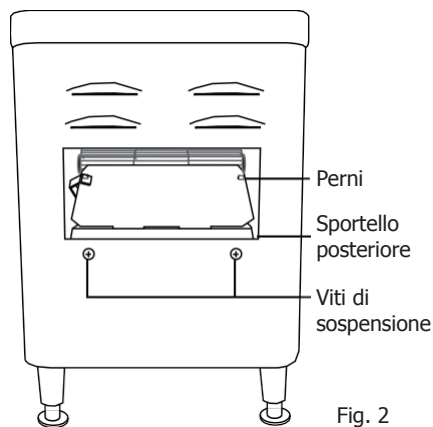

Fig. 1

## Funzionamento a passaggio

Per impostare il funzionamento a passaggio:

1. Rimuovere lo sportello posteriore dell'apparecchio.
2. Montarlo all'interno dell'apparecchio appoggiando il labbro curvo dello sportello sui due perni all'estremità del nastro [Fig. 2].
3. Fissare lo scivolo di passaggio alle viti di sospensione sulla parte posteriore dell'apparecchio.



## Tostatura

Il tostapane a nastro BUFFALO ha 3 livelli di potenza:

<b>Top&amp;Bottom</b>	Massima potenza a entrambi gli elementi (superiore e inferiore)
<b>Top</b>	Massima potenza solo all'elemento superiore
<b>Standby</b>	Risparmio energia (riduce la potenza al minimo, fornendo un tempo rapido di riscaldamento, se necessario)

È inoltre possibile impostare la velocità del nastro per regolare il livello di cottura.

- Ruotare la manopola in senso orario verso **Light** (aumentando la velocità del nastro) per ottenere una tostatura più leggera.
- Ruotare la manopola in senso antiorario verso **Dark** (diminuendo la velocità del nastro) per ottenere una tostatura più accentuata.

Per tostare:

1. Collegare l'apparecchio all'alimentazione.
2. Impostare la potenza e la velocità del nastro.



**Nota: prima dell'utilizzo, BUFFALO raccomanda di lasciare riscaldare il tostapane a nastro per 30 minuti.**

3. Inserire le fette di pane nell'alimentatore.
4. Il pane viene tostato quando attraversa l'apparecchio.
5. Se necessario, regolare la potenza/velocità del nastro per raggiungere il livello desiderato di tostatura.

## Pulizia e manutenzione

- Prima di eseguire la pulizia, spegnere e scollegare l'apparecchio dall'alimentazione.
- Lasciare raffreddare l'apparecchio prima di procedere alla pulizia.
- Rimuovere e svuotare periodicamente il vassoio di raccolta briciole.
- Utilizzare acqua calda saponata e un panno inumidito per pulire la superficie esterna dell'apparecchio.
- Asciugare completamente dopo la pulizia.
- Le riparazioni devono venire eseguite da un tecnico qualificato o da un rivenditore BUFFALO.

## Risoluzione dei problemi

Guasto	Probabile causa	Azione
L'apparecchio non funziona	L'apparecchio non funziona	Controllare che l'apparecchio sia correttamente collegato e acceso
	La presa e il cavo sono danneggiati	Rivolgersi a un tecnico qualificato o a un agente BUFFALO
	Alimentazione	Controllare l'alimentazione
	Guasto dei circuiti interni	Rivolgersi a un tecnico qualificato o a un agente BUFFALO
L'apparecchio non raggiunge la temperatura impostata	Termostato guasto	Rivolgersi a un tecnico qualificato o a un agente BUFFALO
	Elemento guasto	Rivolgersi a un tecnico qualificato o a un agente BUFFALO
L'apparecchio si riscalda ma la spia non si accende	La spia non si accende	Rivolgersi a un tecnico qualificato o a un agente BUFFALO
La spia dell'alimentazione di accende ma l'apparecchio non si riscalda	Elemento guasto	Rivolgersi a un tecnico qualificato o a un agente BUFFALO
	Termostato guasto	Rivolgersi a un tecnico qualificato o a un agente BUFFALO
	Termostato non correttamente impostato	Controllare il termostato
L'apparecchio si riscalda lentamente	Elemento guasto	Rivolgersi a un tecnico qualificato o a un agente BUFFALO
Il nastro non si muove/è più lento del solito	La catena è allentata	Rivolgersi a un tecnico qualificato o a un agente BUFFALO
Tostatura non uniforme	L'impostazione di potenza non è corretta	Controllare l'impostazione della potenza
	La temperatura non è stata ancora raggiunta	Lasciare riscaldare l'apparecchio
Assenza di alimentazione	Ripristino automatico attivato	Lasciare raffreddare il prodotto per 30 minuti

## Specifiche tecniche

Modello	Tensione	Alimentazione	Corrente	Dimensioni H x L x P mm	Peso
<b>DB175</b>	230V, 50Hz	2400W	10,4A	420 x 370 x 410	16,5kg

## Cablaggi elettrici

La spina deve venire collegata a una presa di rete appropriata.

L'apparecchio ha i seguenti cablaggi.

- Filo sotto tensione (colore marrone) a terminale L
- Filo del neutro (colore blu) a terminale N
- Filo di terra (colore verde/giallo) a terminale E

Questa apparecchiatura deve essere collegata a terra.



In caso di dubbi, consultare un elettricista qualificato.

I punti di isolamento elettrico devono essere liberi da ostruzioni. In caso di emergenza, i punti devono essere facilmente raggiungibili qualora sia necessario scollegarli.

## Conformità

Il logo WEEE riportato su questo prodotto o sulla relativa documentazione indica che il prodotto non può essere smaltito come normale rifiuto domestico. Per evitare possibili danni alla salute e/o all'ambiente, il prodotto deve venire smaltito utilizzando una procedura di riciclaggio approvata e sicura per l'ambiente. Per ulteriori informazioni su come smaltire in maniera corretta questo prodotto, contattare il fornitore del prodotto o l'ente locale responsabile per lo smaltimento dei rifiuti.



I componenti Buffalo sono stati sottoposti a un rigoroso collaudo ai fini della conformità agli standard e alle specifiche normative previste dalle autorità internazionali, indipendenti e federali.



I prodotti Buffalo sono autorizzati a esporre il seguente simbolo:

**Tutti i diritti riservati. È vietata la riproduzione o la trasmissione in alcuna forma, elettronica, meccanica, mediante fotocopiatura o altro sistema di riproduzione, di qualsiasi parte delle presenti istruzioni senza la previa autorizzazione scritta di Buffalo.**

**Le informazioni contenute sono corrette e accurate al momento della stampa, tuttavia Buffalo si riserva il diritto di modificare le specifiche senza preavviso.**

## Consejos de Seguridad

- Colóquela sobre una superficie plana, estable.
- Un agente de servicio / técnico cualificado debería llevar a cabo la instalación y cualquier reparación si se precisa. No retire ningún componente ni panel de servicio de este producto.
- Consulte las Normas Locales y Nacionales correspondientes a lo siguiente:
  - Legislación de Seguridad e Higiene en el Trabajo
  - Códigos de Práctica BS EN
  - Precauciones contra Incendios
  - Normativos de Cableado de la IEE
  - Normativas de Construcción
- **Algunas superficies se calientan durante y después del funcionamiento; tenga cuidado al utilizar o manipular el aparato.**
- NO utilice utensilios metálicos para extraer el pan o las migas del aparato.
- NO sumerja el aparato en agua.
- NO utilice limpiadores a presión o de chorro para limpiar el aparato.
- NO deje el aparato sin atención mientras esté en funcionamiento.
- No obstruya ni cubra el equipo cuando está funcionando.
- NO utilice el aparato en exteriores.
- Apague y aisle siempre la alimentación del aparato cuando no lo esté utilizando.
- Este aparato solo podrá ser utilizado siguiendo estas instrucciones y por personas debidamente formadas para hacerlo.
- Mantenga el embalaje fuera del alcance de los niños. Deseche el embalaje de acuerdo con las normativas de las autoridades locales.





- Si el cable eléctrico resultada dañado, debe ser reemplazado por un técnico cualificado recomendado o un agente de Buffalo para evitar cualquier riesgo.
- Este aparato no debe ser utilizado por personas (niños incluidos) que tengan limitadas sus capacidades físicas, sensoriales o mentales o que no tengan experiencia y conocimientos, a menos que estén bajo la supervisión o hayan recibido instrucciones relativas al uso del aparato a cargo de una persona responsable de su seguridad.
- Para asegurarse de que los menores no juegan con el aparato, no los deje sin vigilancia.
- Buffalo recomienda que este aparato debe ser periódicamente probado (al menos anualmente) por una Persona Competente. La prueba debe incluir, pero no debe estar limitado a: Inspección visual, Prueba de polaridad, Toma a tierra (equipo de Clase I), continuidad de aislamiento y prueba Funcional.

## Descripción del Producto

**DB175** - Tostadora de cinta para dos tostadas

## Introducción

Tómese unos minutos para leer este manual. El correcto mantenimiento y manejo de esta máquina proporcionará el mejor funcionamiento posible de su producto Buffalo.

## Contenido del Conjunto

Se incluye lo siguiente:

- Tostador de cinta BUFFALO
- Rampa de retorno
- Rampa de paso
- Alimentador
- Bandeja recogemigas
- Puerta trasera
- 4 patas
- Manual de instrucciones

Buffalo se enorgullece de su calidad y servicio y asegura que en el momento del embalaje, el contenido se suministró con plena funcionalidad y sin ningún defecto.

Si encontrara algún daño resultante del transporte, póngase en contacto inmediatamente con su distribuidor Buffalo.

## Funcionamiento

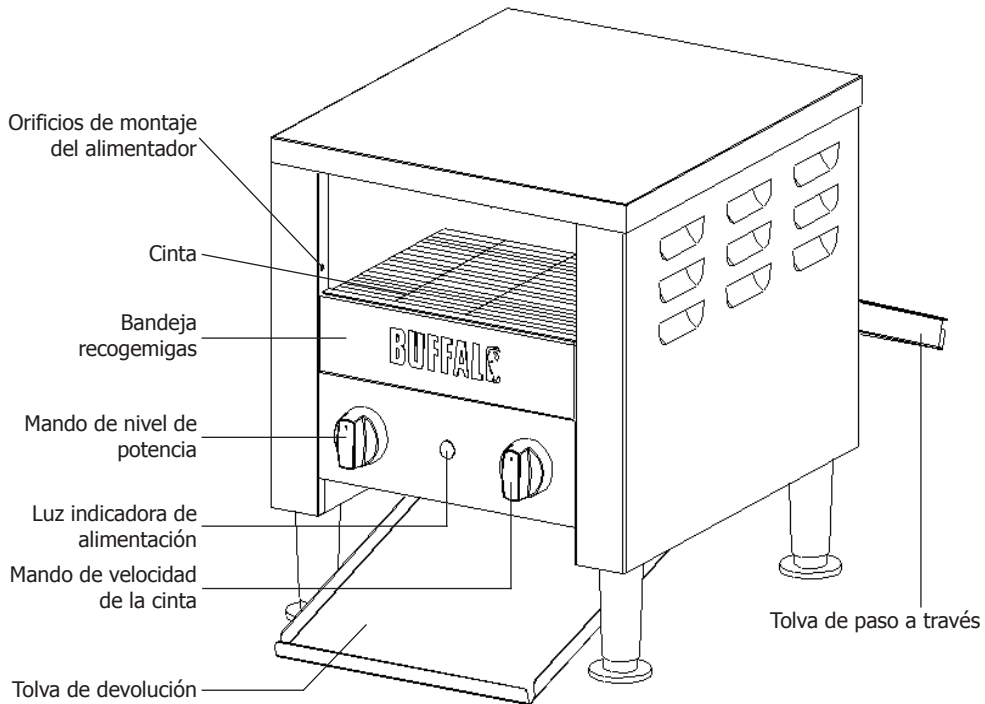

**ADVERTENCIA:** no toque las superficies ya que permanecen calientes durante e inmediatamente después del uso.

Las tostadoras de cinta BUFFALO pueden ajustarse para devolver la tostada desde la parte frontal o trasera del aparato. Esto se conoce como modo "devolución" o modo "paso a través" y puede ajustarse en función de las circunstancias de cada cocina.

### Instalación del alimentador

1. Apriete los brazos del alimentador e introdúzcalos en los orificios de montaje (Fig. 1).
2. Apoye las patas en la parte exterior del aparato.

### Modo "Devolución"

Para ajustar la tostadora en el modo "devolución":

1. Cierre la puerta trasera del aparato y fíjela en posición vertical.
2. Introduzca la tolva de devolución en la parte inferior del aparato y fíjela a los dos pasadores situados dentro de la parte trasera del aparato.

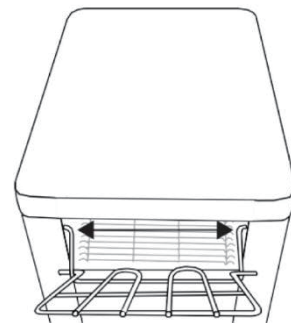

Fig. 1

## Modo "Paso a través"

Para ajustar la tostadora en el modo "paso a través":

1. Retire la puerta trasera del aparato.
2. Fíjela dentro del aparato apoyando el labio curvo de la puerta en los dos pasadores situados al final de la cinta [Fig. 2].
3. Instale la tolva de "paso a través" en los tornillos colgantes de la parte posterior del aparato.

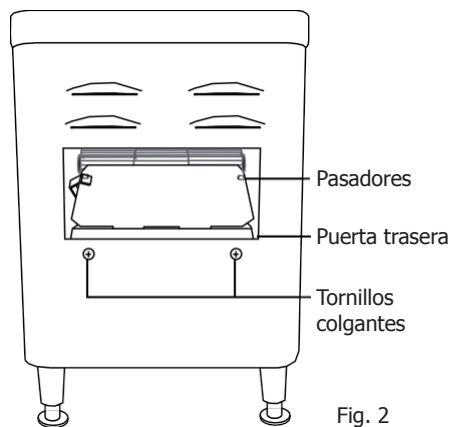

Fig. 2

## Tostado

La tostadora de cinta BUFFALO presenta 3 niveles de potencia:

<b>Top&amp;Bottom</b>	Potencia plena en los elementos superior e inferior
<b>Top</b>	Potencia plena en el elemento superior únicamente
<b>Standby</b>	Ahorro de energía (reduce la potencia al mínimo, lo que permite unos rápidos tiempos de calentamiento cuando es preciso)

La velocidad de la cinta también puede modificarse para ajustar el nivel de cocción.

- Gire el mando en sentido horario hacia **Light** (LIGERO) (aumenta la velocidad de la cinta) para un tostado ligero.
- Gire el mando en sentido antihorario hacia **Dark** (OSCURO) (reduce la velocidad de la cinta) para un tostado más intenso.

Para tostar:

1. Conecte el aparato al suministro eléctrico.
2. Ajuste la potencia y la velocidad de la cinta.



**Nota: BUFFALO recomienda dejar calentar la tostadora de cinta hasta 30 minutos antes de usarla.**

3. Coloque el pan en el alimentador.
4. El pan se tuesta mientras pasa a través del aparato.
5. Si fuera preciso, ajuste la potencia/velocidad de la cinta para lograr el nivel de tostado deseado.

## Limpieza, cuidados y mantenimiento

- Desconecte el aparato y desenchúfelo del suministro eléctrico siempre antes de llevar a cabo la limpieza.
- Deje que el aparato se enfríe antes de iniciar la limpieza.
- Retire y vacíe regularmente la bandeja recogemigas.
- Utilice agua jabonosa caliente y un paño húmedo para limpiar el exterior del aparato.
- Séquelo bien después de la limpieza.
- Un agente de BUFFALO o un técnico cualificado deberían llevar a cabo las reparaciones en caso de precisarse.

## Resolución de problemas

Fallo	Causa probable	Acción
El aparato no funciona	El aparato no está conectado	Compruebe que el aparato esté enchufado correctamente y conectado
	El enchufe y el cable están dañados	Llame a un técnico cualificado o a un agente de BUFFALO
	Suministro eléctrico	Compruebe el suministro eléctrico
	Fallo del cableado interno	Llame a un técnico cualificado o a un agente de BUFFALO
El aparato no alcanza la temperatura fijada	Termostato defectuoso	Llame a un técnico cualificado o a un agente de BUFFALO
	Elemento defectuoso	Llame a un técnico cualificado o a un agente de BUFFALO
El aparato se calienta pero la luz indicadora no se enciende	La luz indicadora se ha apagado	Llame a un técnico cualificado o a un agente de BUFFALO
La luz indicadora de alimentación se enciende pero el aparato no se calienta	Elemento defectuoso	Llame a un técnico cualificado o a un agente de BUFFALO
	Termostato defectuoso	Llame a un técnico cualificado o a un agente de BUFFALO
	Termostato incorrectamente ajustado	Revise el termostato
Aparato lento para calentar	Elemento defectuoso	Llame a un técnico cualificado o a un agente de BUFFALO
La cinta no se mueve/va más lenta de lo normal	La cadena está suelta	Llame a un técnico cualificado o a un agente de BUFFALO
Tostado desigual	Ajuste de potencia incorrecto	Revise el ajuste de potencia
	No se ha alcanzado aún la temperatura	Deje que el aparato se caliente
No se enciende	Reajuste automático activado	Permita que el producto se enfríe durante 30 minutos

## Especificaciones Técnicas

Modelo	Voltaje	Potencia	Corriente	Dimensiones A x A x F mm	Peso
<b>DB175</b>	230V, 50Hz	2400W	10,4A	420 x 370 x 410	16,5kg

## Cableado Eléctrico

El enchufe tiene que conectarse a una toma eléctrica adecuada.

Este aparato está conectado de la forma siguiente:

- Cable cargado (de color marrón) al terminal marcado como L
- Cable neutro (de color azul) al terminal marcado como N
- Cable de tierra (de color verde / amarillo) al terminal marcado como E

Este aparato debe conectarse a una toma de tierra.



Si tiene alguna duda, consulte a un electricista cualificado.

Los puntos de aislamiento eléctrico deben mantenerse libres de cualquier obstrucción. En caso de precisarse una desconexión de emergencia, deben estar disponibles de forma inmediata.

## Cumplimiento

El logotipo WEEE en este producto o su documentación indica que no debe eliminarse como un residuo doméstico. Para ayudar a prevenir posibles daños a la salud humana y/ o el medio ambiente, el producto debe eliminarse en un proceso de reciclaje aprobado y medioambientalmente seguro. Para obtener más información sobre cómo eliminar correctamente este producto, póngase en contacto con el proveedor del mismo o la autoridad local responsable de la eliminación de residuos en su zona.



Las piezas BUFFALO han pasado estrictas pruebas de productos para cumplir las especificaciones y normas reguladoras establecidas por las autoridades internacionales, independientes y federales.



Los productos BUFFALO han sido autorizados para llevar el símbolo siguiente:

**Reservados todos los derechos. Puede estar prohibida la reproducción o transmisión en cualquier forma o por cualquier medio electrónico, mecánico, de fotocopiado, registro o de otro tipo, de cualquier parte de estas instrucciones sin la autorización previa y por escrito de BUFFALO.**

**Se ha hecho todo lo posible para garantizar que todos los datos son correctos en el momento de su publicación; sin embargo, BUFFALO se reserva el derecho a modificar las especificaciones sin que medie notificación previa.**

## Conselhos de segurança

- Colocar numa superfície plana e estável.
- Um agente de serviço/técnico qualificado deverá efectuar a instalação e quaisquer reparações, caso necessário. Não retirar qualquer componente ou painéis de serviço deste produto.
- Consultar e cumprir os regulamentos locais e nacionais no que diz respeito à:
  - Legislação de saúde e segurança no local de trabalho
  - Códigos de trabalho
  - Prevenção de incêndios
  - Normas para sistemas eléctricos IEE
  - Código de construção
- **Algumas superfícies podem ficar quentes durante e após o funcionamento - tenha cuidado quando utilizar ou transportar o aparelho.**
- NÃO use utensílios de metal para remover pão ou migalhas do aparelho.
- NÃO submirja o aparelho em água.
- NÃO limpar utilizando limpeza a jato/pressão.
- NÃO deixe o aparelho sem vigilância durante o funcionamento.
- NÃO obstruir ou cobrir o aparelho de forma alguma quando estiver em uso.
- NÃO utilize o aparelho no exterior.
- Desligue sempre e isolar a tomada de alimentação eléctrica da ficha quando o aparelho não estiver a ser utilizado.
- Este aparelho apenas deve ser utilizado em conformidade com estas instruções e por pessoas com competência para tal.
- Mantenha todos os elementos da embalagem fora do alcance das crianças. Elimine os elementos de embalagem em conformidade com os regulamentos das autoridades locais.



- Se o cabo de alimentação estiver danificado deve ser substituído por um agente da Buffalo ou por um técnico qualificado recomendado de forma a evitar o risco de perigo.
- Este aparelho não está indicado para ser utilizado por pessoas (incluindo crianças) com capacidades físicas, sensoriais ou mentais limitadas, ou com falta de experiência e conhecimento, exceto sob supervisão de um responsável pela sua segurança.
- As crianças devem ser supervisionadas para assegurar que não brincam com o aparelho.
- A Buffalo recomenda que esta unidade seja testada periodicamente (mínimo 1 vez por ano) por pessoas qualificadas. O teste deve incluir, porém não está limitado a: Inspeção visual, teste de polaridade, continuidade da terra, continuidade de isolamento e teste funcional.

## Descrição do Produto

**DB175** - Torradeira de Fatia Dupla Conveyor

## Introdução

Por favor utilize o tempo necessário para ler atentamente este manual. Uma manutenção e utilização correcta deste aparelho permitem a melhor capacidade de funcionamento do seu produto Buffalo.

## Conteúdo da embalagem

A embalagem inclui o seguinte:

- Torradeira BUFFALO Conveyor
- Tabuleiro de migalhas
- Tubo de retorno
- Porta traseira
- Tubo de transferência
- Pés x 4
- Alimentador
- Manual de instruções

A Buffalo orgulha-se pelo serviço e a qualidade dos seus produtos e portanto verifica, durante a fase de embalagem, o estado funcional e o bom estado do conteúdo fornecido.

Quando confrontado com quaisquer danos provocados durante o transporte, contacte imediatamente o seu fornecedor Buffalo.

## Funcionamento

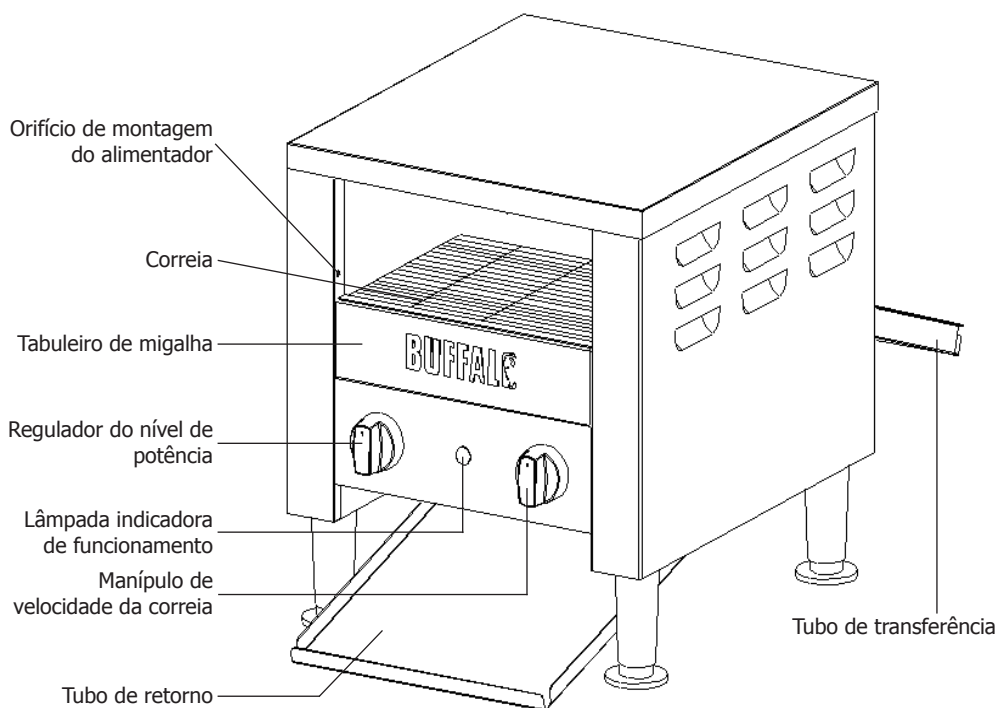

**AVISO: evite tocar nas superfícies, uma vez que aquecem e continuam quentes durante e após a utilização.**

A Torradeira BUFFALO Conveyor pode ser configurada para fazer o retorno da torrada na frente ou na traseira do aparelho. Isto é conhecido como operação de "Retorno" ou "Transferência" e pode ser configurada se adequar do melhor modo ao ambiente da cozinha.

### Ajustar o alimentador

1. Aperte os braços do alimentador e introduza-os nos orifícios de montagem do alimentador (Fig. 1).
2. Coloque as pernas do lado de fora do aparelho.

### Operação de retorno

Para configurar a torradeira para a operação de retorno:

1. Feche a porta de trás do aparelho e fixe-o na posição vertical.
2. Desloque o tubo de retorno para o fundo do aparelho e fixe-o às duas cavilhas localizadas dentro da traseira do aparelho.

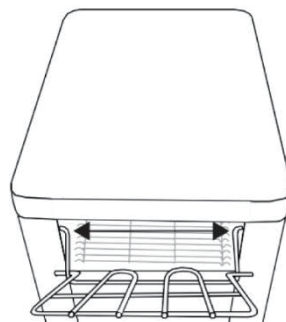

Fig. 1



## Operação de transferência

Para configurar a torradeira para a operação de transferência:

1. Remova a porta traseira do aparelho.
2. Fixe-o no interior do aparelho aliviando o prego curvo da porta nas dois pinos existentes no final da correia [fig. 2].
3. Fixe o tubo de transferência aos parafusos de suporte existentes na parte traseira do aparelho.

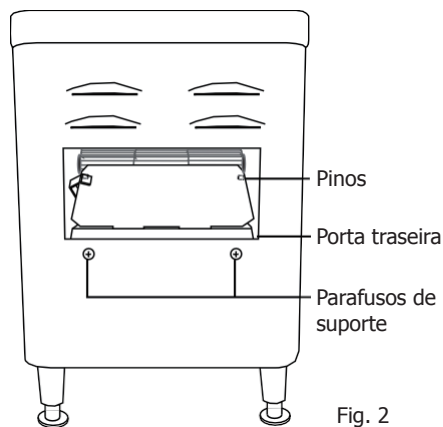

Fig. 2

## Torrar

A Torradeira BUFFALO Conveyor dispõe de 3 níveis de potência:

<b>Top&amp;Bottom</b>	Potência Máxima os elementos superior e inferior
<b>Top</b>	Potência Máxima apenas para o elemento superior
<b>Standby</b>	Economia de Energia (reduz a energia ao mínimo, fornecendo rapidamente o aquecimento necessário)

A velocidade da correia transportadora também pode ser alterada para ajustar o nível de preparação.

- Rode o manípulo no sentido dos ponteiros do relógio, até LUZ (**Light**) (aumentando a velocidade da correia) para torrar ligeiramente.
- Rode o botão no sentido contrário aos ponteiros do relógio, até TORRADO (**Dark**) (reduzindo a velocidade da correia) para torrar ao máximo.

Para torrar:

1. Ligue o aparelho à electricidade.
2. Ajuste a potência e a velocidade da correia.



**Nota: a BUFFALO recomenda que a Torradeira Conveyor aqueça durante 30 minutos antes de ser utilizada.**

3. Coloque o pão no alimentador.
4. O pão é torrado conforme se desloca através do aparelho.
5. Se necessário, ajuste a potência/velocidade da correia para encontrar o nível de torragem desejado.

## Limpeza, cuidados e manutenção

- Deve sempre desligar-se o aparelho e retirar a ficha da tomada antes de fazer a limpeza.
- Deixe o aparelho arrefecer antes de o limpar.
- Retire e esvazie regularmente o tabuleiro de migalhas. Utilize água morna com sabão e um pano húmido para limpar o exterior do aparelho.
- Secar o aparelho cuidadosamente depois da limpeza.
- As reparações necessárias devem ser feitas por um representante BUFFALO ou técnico qualificado.

## Resolução de problemas

Falha	Causa provável	Acção
O aparelho não funciona	O aparelho não está ligado	Verifique a ligação correcta dos cabos e ligue o aparelho
	A ficha e o cabo estão danificados	Chame o agente da Buffalo ou um técnico qualificado
	Fonte de alimentação	Verifique a fonte de alimentação
	Erro na cablagem interna	Chame o agente da Buffalo ou um técnico qualificado
O aparelho não atinge a temperatura determinada	Termóstato avariado	Chame o agente da Buffalo ou um técnico qualificado
	Elemento avariado	Chame o agente da Buffalo ou um técnico qualificado
O aparelho aquece, mas a luz indicadora de alimentação não acende	A lâmpada fundiu	Chame o agente da Buffalo ou um técnico qualificado
A luz indicadora de alimentação acende, mas o aparelho não aquece	Elemento avariado	Chame o agente da Buffalo ou um técnico qualificado
	Termóstato avariado	Chame o agente da Buffalo ou um técnico qualificado
	A temperatura seleccionada está errada	Verifique o termostato
Aparelho lento para aquecer	Elemento avariado	Chame o agente da Buffalo ou um técnico qualificado
A correia não se move / está mais lenta que o normal	Solte a corrente	Chame o agente da Buffalo ou um técnico qualificado
Torragem inadequada	Seleccção de potência incorrecta	Verifique a seleccção de potência
	Não está ainda à temperatura	Deixe que o aparelho aqueça
Sem energia	Redefinição automática ativada	Permitir que o produto esfrie por 30 minutos

## Especificações técnicas

Modelo	Voltagem	Potência	Corrente	Dimensões a x l x p mm	Peso
<b>DB175</b>	230V, 50Hz	2400W	10,4A	420 x 370 x 410	16,5kg

## Cablagem eléctrica

Deve-se utilizar tomadas adequadas para ligar a ficha do aparelho.

O esquema de electricidade deste aparelho é o seguinte:

- Cabo eléctrico (castanho) para o terminal marcado L
- Cabo neutro (azul) para o terminal marcado N
- Cabo terra (verde/amarelo) para o terminal marcado com E

Este aparelho tem de estar ligado à terra.



Consulte um electricista qualificado em caso de dúvidas.

Os pontos eléctricos isolados devem ficar limpos de qualquer obstrução. Estes pontos têm que ser imediatamente acessíveis caso seja necessário desligar a electricidade.

## Conformidade

O logótipo WEEE neste produto ou a sua documentação indicam que o produto não deve ser tratado como lixo doméstico. Para ajudar a prevenir possíveis danos para a saúde humana e/ou ambiente, o produto deve ser eliminado de acordo com um processo de reciclagem aprovado e seguro para o ambiente. Para mais informação sobre como eliminar este produto correctamente, contacte o fornecedor do mesmo ou as autoridades locais responsáveis pela eliminação de desperdícios na sua área.



As componentes Buffalo foram submetidas a testes rigorosos a fim de cumprirem as normas e especificações legais determinadas pelas autoridades internacionais, independentes e nacionais.

Os produtos Buffalo foram aprovados e trazem o seguinte símbolo:



**Todos os direitos reservados. É proibida a reprodução electrónica ou mecânica, ou por qualquer outro meio copiar, guardar em meios digitais ou transmitir a terceiros estas instruções, seja parcialmente ou na sua totalidade, sem a autorização prévia de Buffalo.**

**Nós nos esforçamos para que no dia de publicação deste manual todos os pormenores sejam correctos, no entanto, a Buffalo tem o direito de alterar as especificações sem aviso prévio.**

# DECLARATION OF CONFORMITY

- Conformanceverklaring • Déclaration de conformité • Konformitätserklärung • Dichiarazione di conformità •  
• Declaración de conformidad • Declaração de conformidade

Equipment Type • Uitrustings-type • Type d'équipement • Gerätetyp • Tipo di apparecchiatura • Tipo de equipo • Tipo de equipamento	Model • Modèle • Modell • Modello • Modelo • Malli
Double Slice Conveyor Toaster	DB175 (& -E)
Application of Territory Legislation & Council Directives(s) Toepassings van Europese Richtlijn(en) • Application de la/des directive(s) du Conseil • Anwendbare EU-Richtlinie(n) • Applicazione delle Direttive • Aplicación de la(s) directiva(s) del consejo • Aplicação de directiva(s) do Conselho	<p><b>Low Voltage Directive (LVD) - 2014/35/EU</b> EN 60335-1:2012 +A11:2014 +A13:2017 EN 60335-2-48:2003 +A1:2008 +A11:2012 EN 62233:2008</p> <p><b>Electro-Magnetic Compatibility (EMC) Directive 2014/30/EU - recast of 2004/108/EC</b> EN55014-1:2017 EN55014-2:2015 EN IEC 61000-3-2:2019 EN 61000-3-3:2019 +A1:2019</p> <p><b>Restriction of Hazardous Substances Directive (RoHS) 2015/863 amending Annex II to Directive 2011/65/EU</b></p>
Producer Name • Naam fabrikant • Nom du producteur • Name des Herstellers • Nome del produttore • Nombre del fabricante • Nome do fabricante	Buffalo

I, the undersigned, hereby declare that the equipment specified above conforms to the above Territory Legislation, Directive(s) and Standard(s).

Ik, de ondergetekende, verklaar hierbij dat de hierboven gespecificeerde uitrusting goedgekeurd is volgens de bovenstaande Richtlijn(en) en Standaard(en).

Je soussigné, confirme la conformité de l'équipement cité dans la présente à la / aux Directive(s) et Norme(s) ci-dessus  
Ich, der/die Unterzeichnende, erkläre hiermit, dass das oben angegebene Gerät der/den oben angeführten Richtlinie(n) und Norm(en) entspricht.

Il sottoscritto dichiara che l'apparecchiatura di sopra specificata è conforme alle Direttive e agli Standard sopra riportati.  
El abajo firmante declara por la presente que el equipo arriba especificado está en conformidad con la(s) directiva(s) y estándar(es) arriba mencionadas.

Eu, o abaixo-assinado, declaro que o equipamento anteriormente especificado está em conformidade com a(s) anterior(es) Directiva(s) e Norma(s)

Date • Data • Date • Datum • Data •  
Fecha • Data

Signature • Handtekening • Signature  
• Unterschrift Firma • Firma •  
Assinatura

Full Name • Volledige naam • Nom et prénom • Vollständiger Name • Nome completo • Nombre completo • Nome por extenso

Position • Functie • Fonction • Position  
• Qualifica • Posición • Função

Producer Address • Adres fabrikant • Adresse du producteur • Anschrift des Herstellers • Indirizzo del produttore • Dirección del fabricante • Morada do fabricante

25<sup>th</sup> September 2020

DocuSigned by:

*Ashley Hooper*  
B39382C9FD9C478...

Ashley Hooper

Technical & Quality Manager

Fourth Way,  
Avonmouth,  
Bristol,  
BS11 8TB  
United Kingdom

DocuSigned by:

*Eoghan Donnellan*  
D352874F7FAB460...

Eoghan Donnellan

Commercial Manager/ Importer

42 North Point Business Park  
New Mallow Road  
Cork  
Ireland

